

## ตารางแสดงวงเงินงบประมาณที่ได้รับจัดสรรและราคากลางในงานจ้างก่อสร้าง

### 1. ชื่อโครงการ

ก่อสร้างถนน คสล. ซอยเทศบาล 4 หมู่ 12 ตำบลโพธิ์ไทร อำเภอป่าต้ว จังหวัดยโสธร  
รหัสทางหลวงท้องถิ่น ทต.053-013 สายบ้านร่มโพธิ์-คลองอีสานเขียว

### 2. หน่วยงานเจ้าของโครงการ

สำนักงานเทศบาลตำบลป่าต้ว

### 3. วงเงินงบประมาณที่ได้รับจัดสรร

1,962,000 บาท (หนึ่งล้านเก้าแสนหกหมื่นสองพันบาทถ้วน)

### 4. ลักษณะงาน (โดยสังเขป)

กว้าง 5.00 เมตร ยาว 700 เมตร หนาเฉลี่ย 0.15 เมตร พื้นที่ไม่น้อยกว่า 3,500 ตร.ม พร้อมป้าย  
โครงการ 1 ป้าย (ตามแบบแปลนเทศบาลตำบลป่าต้วกำหนด)

### 5. ราคากลาง

คำนวณ ณ วันที่ 24 กุมภาพันธ์ 2563

เป็นเงิน 1,962,000 บาท (หนึ่งล้านเก้าพันหกหมื่นสองพันบาทถ้วน)

### 6. บัญชีประมาณการราคากลาง

6.1 แบบใบสรุปรายการประมาณการราคากลาง (แบบ ปร.4)

6.2 แบบใบสรุปราคากลาง (แบบ ปร.5)

6.3 แบบรูป

6.4 .....

6.5 .....

### 7. รายชื่อคณะกรรมการกำหนดราคากลาง

7.1 พันจ่าตรีสมาน ยิ่งยงค์	ตำแหน่ง ปลัดเทศบาล	ประธานกรรมการ
7.2 นายประนม อุ่มบุญ	ตำแหน่ง ผู้อำนวยการกองช่าง	กรรมการ
7.3 จำเอกเศรษฐไชย มีมา	ตำแหน่ง หัวหน้าฝ่ายบริหารสาธารณสุขฯ	กรรมการ
7.4 จำเอกสุรกิต บุญตา	ตำแหน่ง หัวหน้าฝ่ายอำนวยการ	กรรมการ
7.5 .....	.....	.....

แบบสรุปประมาณราคาค่างานก่อสร้าง

ชื่อโครงการก่อสร้าง	ก่อสร้างถนน คสล. ซอยเทศบาล 4 หมู่ 12
ปริมาณงานก่อสร้าง	กว้าง 5.00 ม.ยาว 700 ม.หนาเฉลี่ย 0.15 ม. พื้นที่ไม่น้อยกว่า 3,500 ตารางเมตร พร้อมป้ายโครงการ 1 ป้าย (ตามแบบแปลนเทศบาลตำบลป่าต้วกำหนด)
สถานที่ก่อสร้าง	หมู่ 12 ต.โพธิ์ไทร อ.ป่าต้ว จ.ยโสธร
เจ้าของโครงการ	เทศบาลตำบลป่าต้ว อำเภอป่าต้ว จังหวัดยโสธร
หน่วยงานออกแบบแปลนและราคา	กองช่าง เทศบาลตำบลป่าต้ว
แบบก่อสร้างเลขที่	1-5/2563
ประมาณการตามใบประมาณราคา	จำนวน 1 แผ่น ประมาณราคาเมื่อ 3 กุมภาพันธ์ 2563

ลำดับที่	รายการ	ค่าวัสดุ + ค่าแรงงาน (บาท)	Factor F	ค่าก่อสร้างรวม Factor F	หมายเหตุ
1	ประเภทงานถนน	1,441,643.00	1.3624	1,964,094.42	
2					
3					
4					
5					
รวมค่าก่อสร้างเป็นเงินทั้งสิ้น				1,964,094.42	
สรุป คิดเป็นเงินงบประมาณเพียง (ตัวอักษร)				1,962,000.00	(หนึ่งล้านเก้าแสนหกหมื่นสองพันบาทถ้วน)

คณะกรรมการกำหนดราคากลาง ตามคำสั่งเทศบาลตำบลป่าต้ว ที่ ๒๕ กพ. ๒๕๖๓  
 123/2563

เรียน นายกเทศมนตรีตำบลป่าต้ว  
 - คณะกรรมการกำหนดราคากลางได้ตรวจสอบแล้ว เห็นชอบกับค่าจ้างเหมาโครงการนี้และให้ยึดถือประมาณการนี้เป็นราคากลาง จึงได้ลงลายมือชื่อไว้เป็นหลักฐาน

  
 (นายประนม อัมบุญ)  
 ผู้อำนวยการกองช่าง

ประมาณการ/ตรวจ

  
 (สมาน ยิ่งยงค์)  
 ปลัดเทศบาล

ประธานฯ

  
 (เศรษฐไชย มีมา)  
 หัวหน้าฝ่ายบริหารงานสาธารณสุข

กรรมการ

  
 (สุรกิต บุญตา)  
 หัวหน้าฝ่ายอำนวยการ

กรรมการ

ใบประมาณราคาก่อสร้าง

ชื่อโครงการก่อสร้าง	ก่อสร้างถนน คสล. ซอยเทศบาล 4 หมู่ 12
ปริมาณงานก่อสร้าง	กว้าง 5.00 ม.ยาว 700 ม.หนาเฉลี่ย 0.15 ม. พื้นที่ไม่น้อยกว่า 3,500 ตารางเมตร พร้อมป้ายโครงการ 1 ป้าย (ตามแบบแปลนเทศบาลตำบลป่าต้วกำหนด)
สถานที่ดำเนินการ	หมู่ 12 ต.โพธิ์ไทร อ.ป่าต้ว จ.ยโสธร

ที่	รายการ	จำนวน	หน่วย	ราคาวัสดุ-ค่าแรง-ต่อหน่วย			จำนวนเงิน (บาท)	Factor F	ราคากลาง (บาท)		หมายเหตุ
				วัสดุ	ค่าแรง	รวม			ราคาต่อหน่วย	รวม	
1	งานถนน คสล.	-	-	-	-	-	-	-	-	-	
	เกรดปรับแต่งผิวจราจรเดิม	3,500.00	ตร.ม.	-	2.00	2.00	7,000.00	1.3624	2.72	9,536.80	
	ดินลูกรังไหล่ทาง	112.00	ลบ.ม.	150.00	99.00	249.00	27,888.00	1.3624	339.24	37,994.61	
	ทรายหยาบรองพื้น	175.00	ลบ.ม.	348.00	99.00	447.00	78,225.00	1.3624	608.99	106,573.74	
	คอนกรีต (ค2)	525.00	ลบ.ม.	1,906.00	306.00	2,212.00	1,161,300.00	1.3624	3,013.63	1,582,155.12	
	เหล็กWire mash #0.10x0.30 m.	3,500.00	ตร.ม.	25.00	5.00	30.00	105,000.00	1.3624	40.87	143,052.00	
	เหล็ก RB Ø 15 มม.	70.00	เส้น	267.00	-	267.00	18,690.00	1.3624	363.76	25,463.26	
	เหล็ก DB Ø 16 มม.	70.00	เส้น	294.00	-	294.00	20,580.00	1.3624	400.55	28,038.19	
	แอสฟัลท์ผสมทราย	280.00	ลิตร	20.00	5.00	25.00	7,000.00	1.3624	34.06	9,536.80	
	โพน	84.00	แผ่น	15.00	-	15.00	1,260.00	1.3624	20.44	1,716.62	
	ไม้แบบ	52.50	ลบ.ฟ.	280.00	-	280.00	14,700.00	-	280.00	14,700.00	
						-	-	-	-	-	
	<b>รวม</b>						<b>1,441,643.00</b>				

คณะกรรมการกำหนดราคากลาง ตามคำสั่งเทศบาลตำบลป่าต้ว ที่ 123/2563 ๒๕ ก.พ. ๒๕๖๓

  
(สมาน ยิ่งยงค์)  
ปลัดเทศบาล

ประธานกรรมการกำหนดราคากลาง

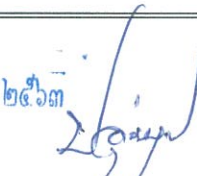
  
(นายประพนธ์ อึ้งบุญ)  
ผู้อำนวยการกองช่าง

ผู้ตรวจสอบ

  
(นายเอกศิษฐ์ อนุวิทจาร์โรจน์)  
นายช่างโยธา

ผู้ประมาณการ

แบบมาตรฐานถนนคอนกรีตเสริมเหล็ก  
ขนาดกว้าง 5.00 เมตร

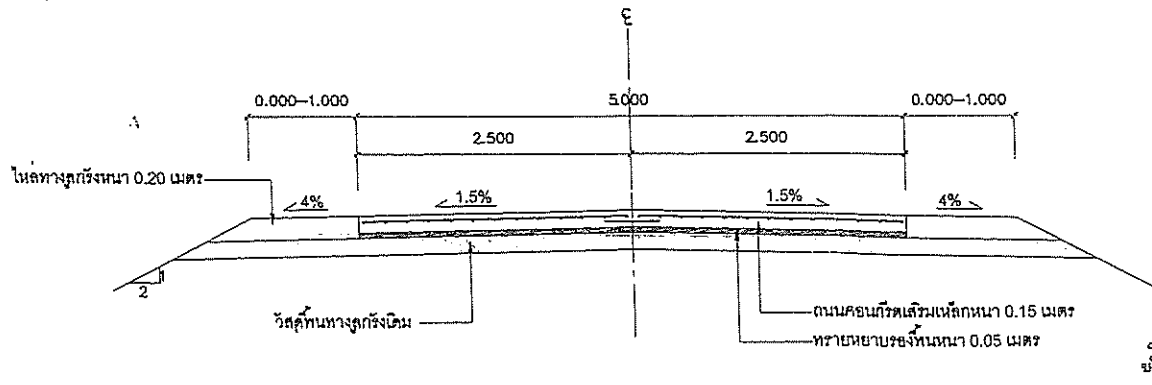
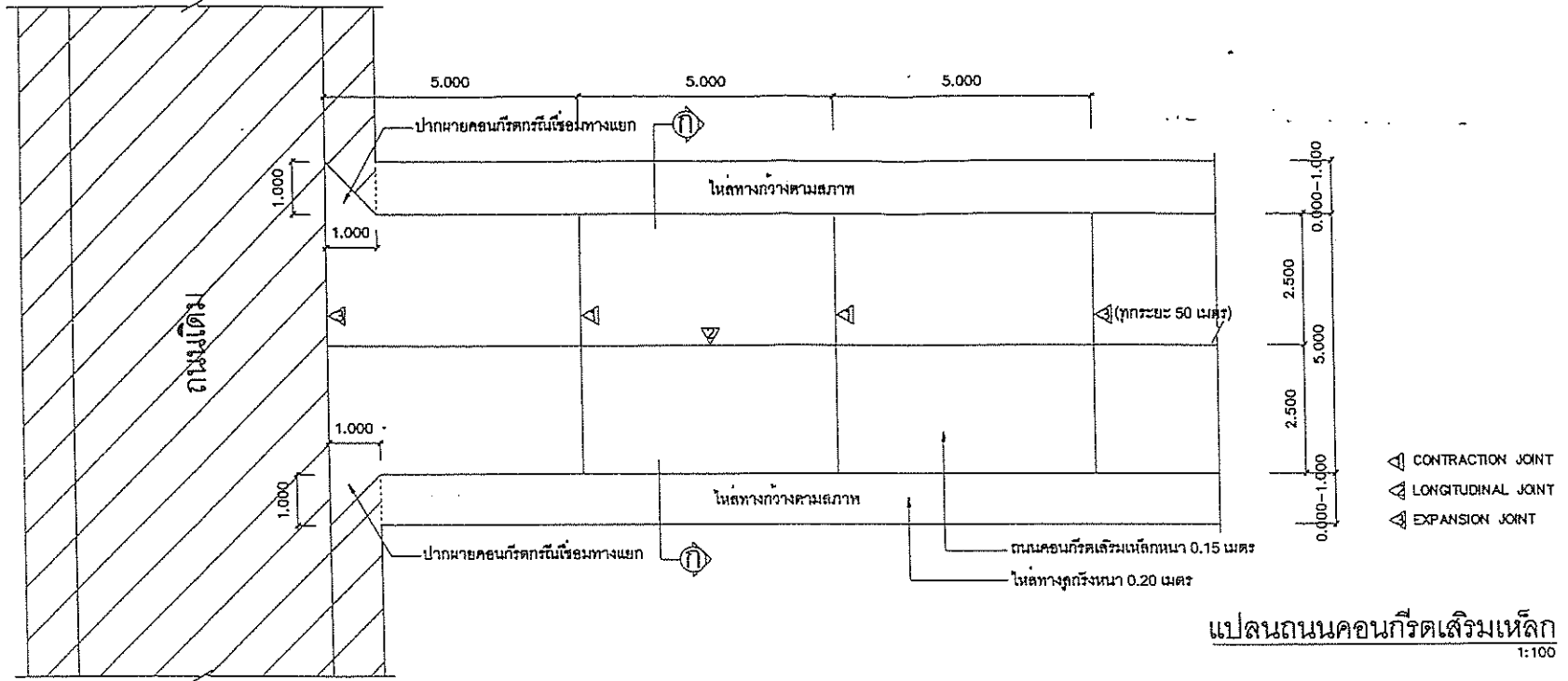

กองช่าง  
เทศบาลตำบลป่าตอง  
อำเภอป่าตอง จังหวัดภูเก็ต

แบบ สถานที่	มาตรฐานถนนคอนกรีตเสริมเหล็ก ขนาดกว้าง 5.00 เมตร	ผู้ว่าราชการจังหวัดภูเก็ต	รองนายกเทศมนตรี	แบบเลขที่ 1-5/2562
แบบแสดง	แปลนและตัดขวาง	เขียน นายเชกกีชัย อภิสิทธิ์กุล	นายกเทศมนตรี	วันที่
แก้ไข/เพิ่ม/ลบ	ท.1-01	นายสามารถ ภาณุชนสุนทร ศษ.65522222		แผ่นที่

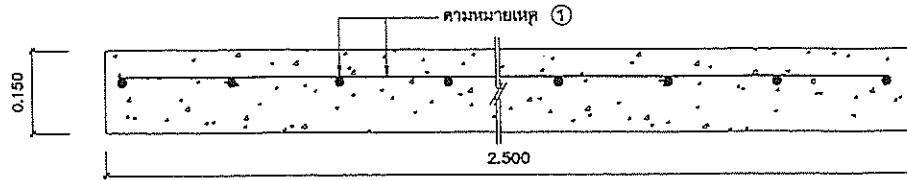

แบบขยายเหล็กตะแกรง  
1:10

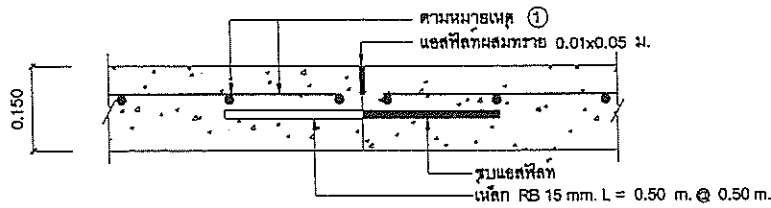

แบบขยาย CONTRACTION JOINT  
1:10

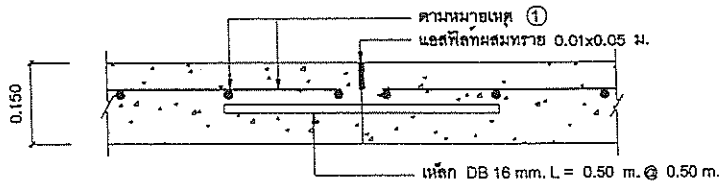

แบบขยาย LONGITUDINAL JOINT  
1:10

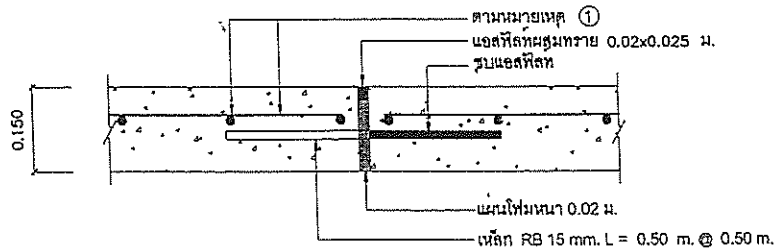

แบบขยาย EXPANSION JOINT  
1:10

ข้อกำหนดสำหรับวัสดุก่อสร้าง

1. ปูนซีเมนต์

ปูนซีเมนต์ให้ใช้ปูนซีเมนต์ปอร์ตแลนด์ ตามมาตรฐานผลิตภัณฑ์อุตสาหกรรม มอก.15 ประเภท 1-3 เป็นปูนซีเมนต์ปอร์ตแลนด์ ประเภทเกิดแรงสูงเร็ว (HIGH EARLY STRENGTH PORTLAND CEMENT)

2. ทราย

2.1 ต้องเป็นทรายน้ำคืดหรือทรายบกที่มีเม็ดหยาบ คม แข็งแกร่ง สะอาด ปราศจากวัสดุอื่น เช่น เปลือกหอย ดิน แก้วและสารอินทรีย์ต่างๆ เจือปน

3. หิน

หินที่ใช้ต้องแข็งแรง เป็ยิว ไม้ผุและสะอาดปราศจากวัสดุอื่นเจือปน ขนาดใหญ่สุดของหินที่ใช้ ต้องไม่เกินกว่า 40 มม

4. น้ำ

4.1 น้ำที่ใช้ผสมคอนกรีต ให้ใช้น้ำประปา  
4.2 ในกรณีที่หาน้ำประปาไม่ได้ ต้องเป็นน้ำคืดปราศจากสารที่เป็นอันตราย ต่อคอนกรีตและเหล็กเสริม



5. คอนกรีต

ชนิดและกำลังของคอนกรีต จะต้องใช้จำนวนปูนซีเมนต์ ไม่น้อยกว่า 320 กก./ลบ.ม. แรงอัดประลัยค่าสุดของแท่งคอนกรีตมาตรฐาน ที่อายุ 28 วัน ชนิดลูกบาศก์ (15x15x15 ซม) 240 กก./ตร.ซม หรือ ชนิดทรงกระบอก (φ15x30 ซม) 200 กก./ตร.ซม

หมายเหตุ ①

- มิติต่างๆมีหน่วยเป็นเมตร นอกจากระบุเป็นอย่างอื่น
- ตะแกรงลวดเหล็กกล้า (WRE MESH) หนา 4 มม ขนาด 0.10x0.30 ม๑

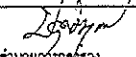
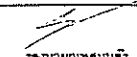
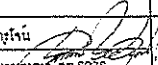
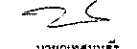
กองช่าง  
เทศบาลตำบลป่าตอง  
อำเภอป่าตอง จังหวัดยะลา

แบบ สถาปัตย์	มาตรฐานตามแบบวิธีเสริมเหล็ก ขนาดกว้าง 5.00 เมตร	 ผู้อำนวยการกองช่าง	 รองนายกเทศมนตรี	แบบเลขที่ 1-5/156
แบบแปลน แปลนรูปตัดขยาย	เขียน นายเอกศิษฐ์ อภิวิทจาร์จัน	 นักวิชา	 นายกเทศมนตรี	วันที่
แก้ไขเพิ่มเติม ร.1-01	วิศวกร นายคณาภว กาญจนชัยพร ส.อ.0336	 นักวิชา		วันที่







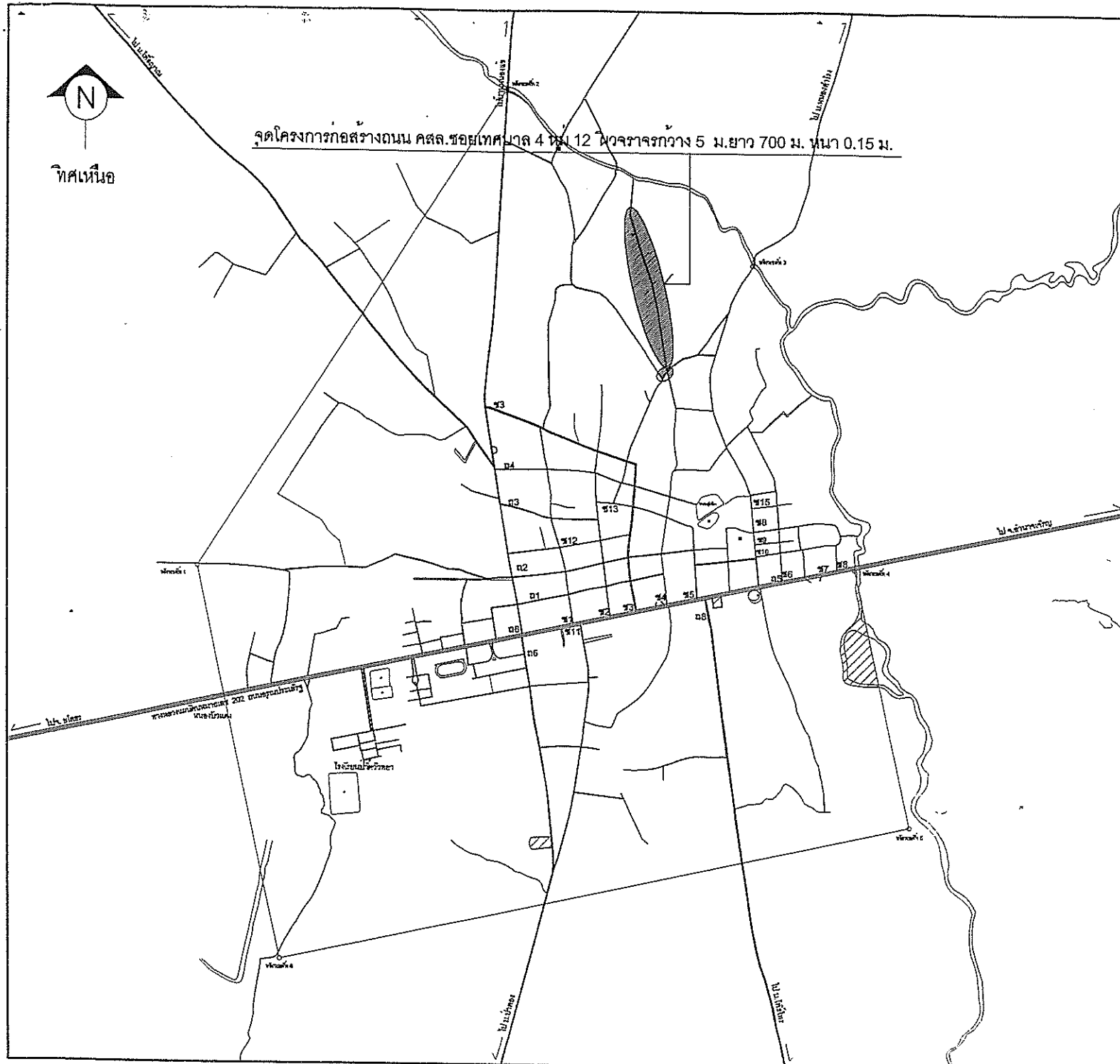

ทิศเหนือ

จุดโครงการก่อสร้างถนน คสล. ขอบเทศบาล 4 หมู่ 12 พวงจากราว 5 ม. ยาว 700 ม. หน้า 0.15 ม.

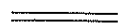
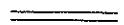

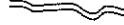
เครื่องหมาย

-  ทางลาดยาง, คอนกรีต
-  ทางลูกรัง
-  แนวเขตเทศบาล
-  สถาน
-  แม่น้ำ
-  เหม่งน้ำ

แผนที่แสดง

จุดโครงการก่อสร้างถนน คสล. ขอบเทศบาล 4 หมู่ 12

กองช่างเทศบาลตำบลป่าติ้ว

เทศบาลตำบลป่าติ้ว

อำเภอป่าติ้ว

จังหวัดยโสธร